

1	2	3	4	5	6	7
---	---	---	---	---	---	---

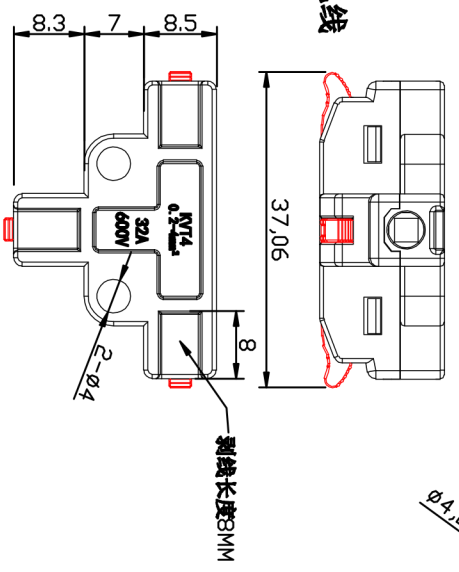
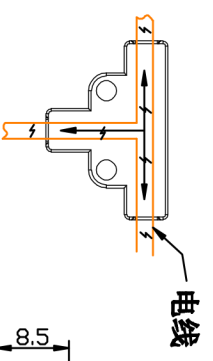
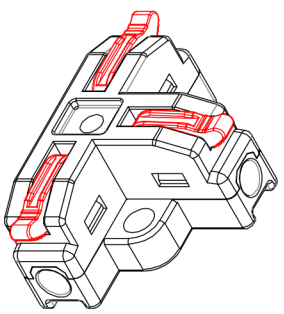
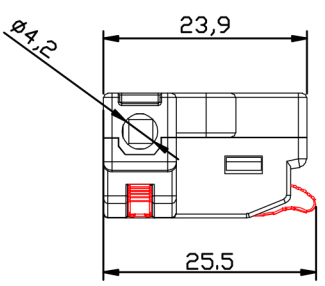
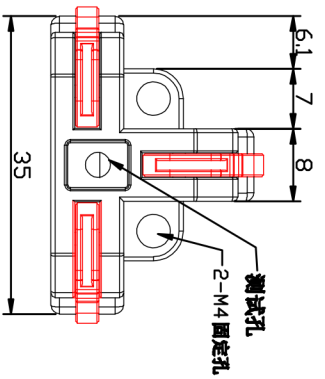
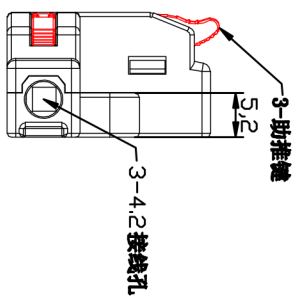
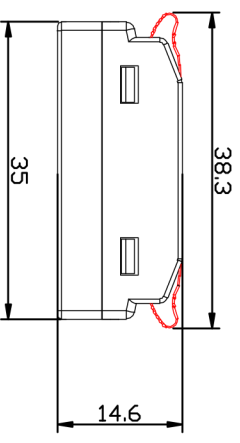

- 技术参数 SPECIFICATIONS.**
- 适用线规 (Applicable wires) : 28-12AWG0.2-2.5-4mm²
 - 温度范围 (Temperature range) : -25~95
 - 额定电压 (Voltage rating) : 250V/600V
 - 额定电流 (Current rating) : 32A
 - 接触电阻 (Contact resistance) ≤0.015 Ω
 - 绝缘电阻 (Insulation resistance) : ≥1000M Ω
 - 材料 (Material) :
壳体 : 尼龙PA66/聚酰胺PC (Nylon) UL94V-2 (0)
联络件 : 紫铜 (Brass Tin/plated)
弹簧扣 : 进口301不锈钢
符合 Reach 15项检测
 - 尺寸小于5的公差为±0.05mm

CHIPSEN

NO.	变更内容	责任人	变更日期	单位: mm	产品名称	材料	核 准	制 图	审 核	日期	比例	重量	图号
1				0.0									
2				0.00									
3				0.000									
				版本:									

变更记录